

Muotolevy osastoiva väliseinä	Rakennedetalji	Paloluokka EI60
ML-LPR 66/66 P - P M0	Vaakaleikkaus	Ilmaääneneristysluku R_w 40dB

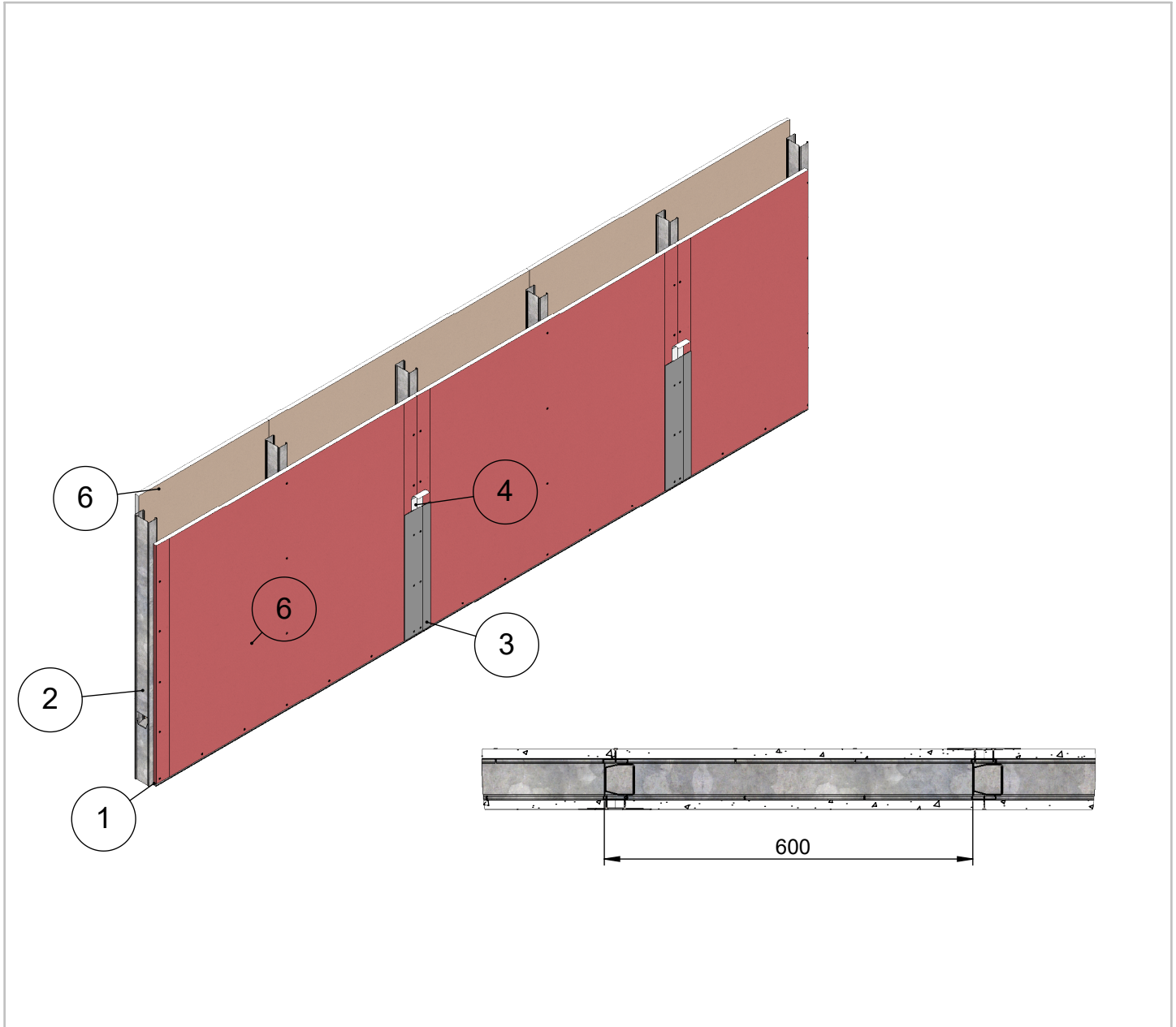

Maksimikorkeus	Osastoivana
4300	4000
Maksimikorkeus ilmoitettu paineen arvolla 250N/m ² ja taipumaraja-arvolla 1/300	
Soveltuu kohteisiin joissa äänitasoeroluvun D _{nt,w} vaatimus on 35 dB	
Paloluokka ilmoitettu Eurofins lausunnon EUFI29-19005201-T1 mukaisesti	

7	Ruuvi	Tiuha 25
6	Levy	LF 15 Palolevy
5	Tiiviste	Palomassa
4	Tiiviste	Saumanauha
3	Tiiviste	Saumatasoite
2	Ranka	ML-LPR 66/40
1	Kisko	ML-lattia-/kattokisko 66/37
Osa Pos	Kuvaus Description	Spesifikaatio Specification

Koodi DET000106	Revisio A	Pidätämme oikeudet rakennemuutoksiin	Mittakaava 1:10
---------------------------	---------------------	---	---------------------------

Muotolevy osastoiva väliseinä	Rakennedetalji	Paloluokka EI60
ML-LPR 66/66 P - P M0	Liittyvä nimike T-Liitos lattiaan	Ilmääneneristysluku R _w 40dB

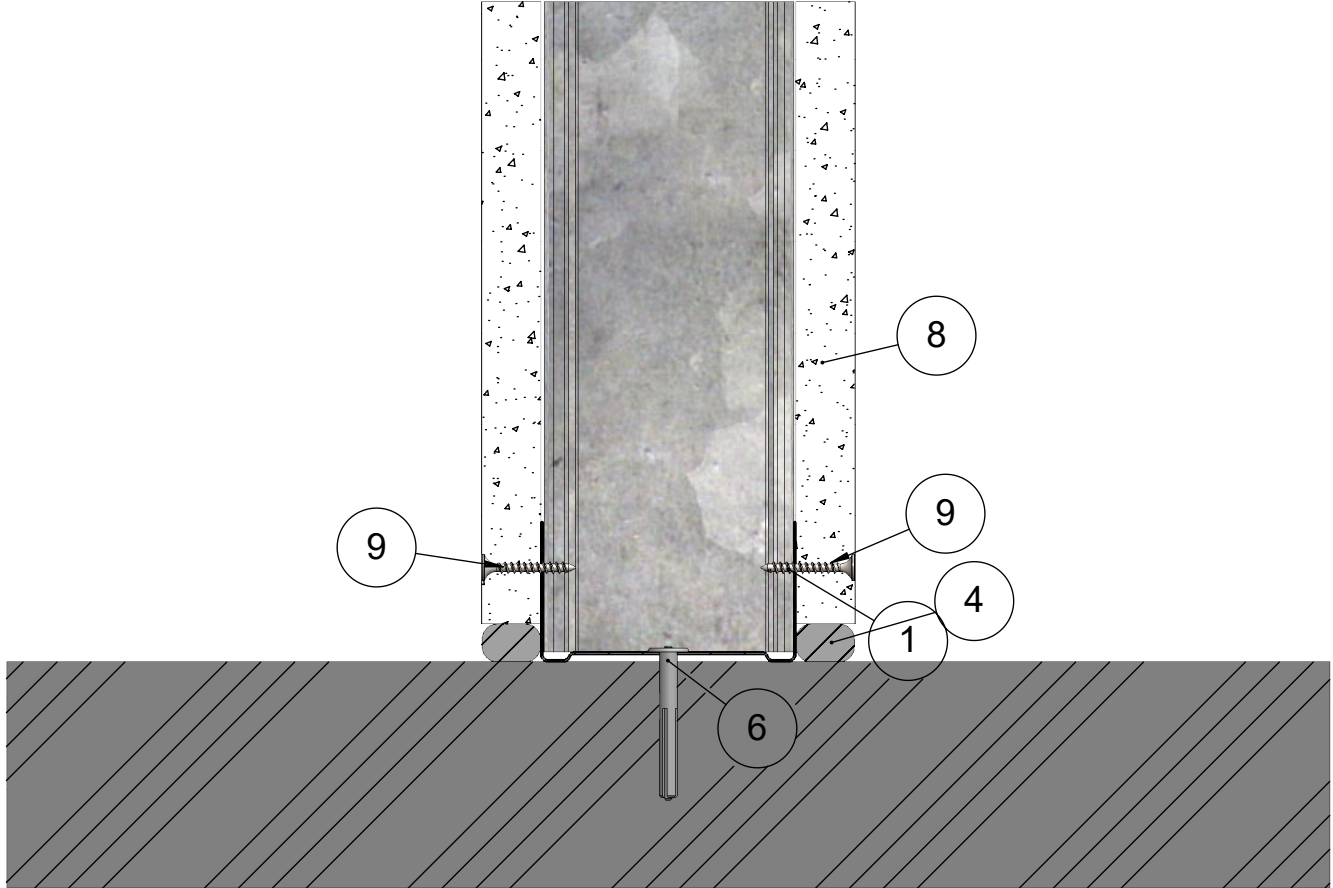

10	Kisko	ML-lattia-/kattokisko 66/55
9	Ruuvi	Tiuha 25
8	Levy	LF 15 Palolevy
6	Kiinnike	Esim. Lyöntiniitti
4	Tiiviste	Palomassa
3	Ranka	ML-LPR 66/40
1	Kisko	ML-lattia-/kattokisko 66/37
Osa Pos	Kuvaus Description	Spesifikaatio Specification

Koodi DET000106_01	Revisio A	Pidätämme oikeudet rakennemuutoksiin	Mittakaava 1:2
-----------------------	--------------	--------------------------------------	-------------------

Muotolevy osastoiva väliseinä	Rakennedetalji	Paloluokka EI60
ML-LPR 66/66 P - P M0	Liittyvä nimike T-Liitos kattoon	Ilmaääneneristysluku R _w 40dB

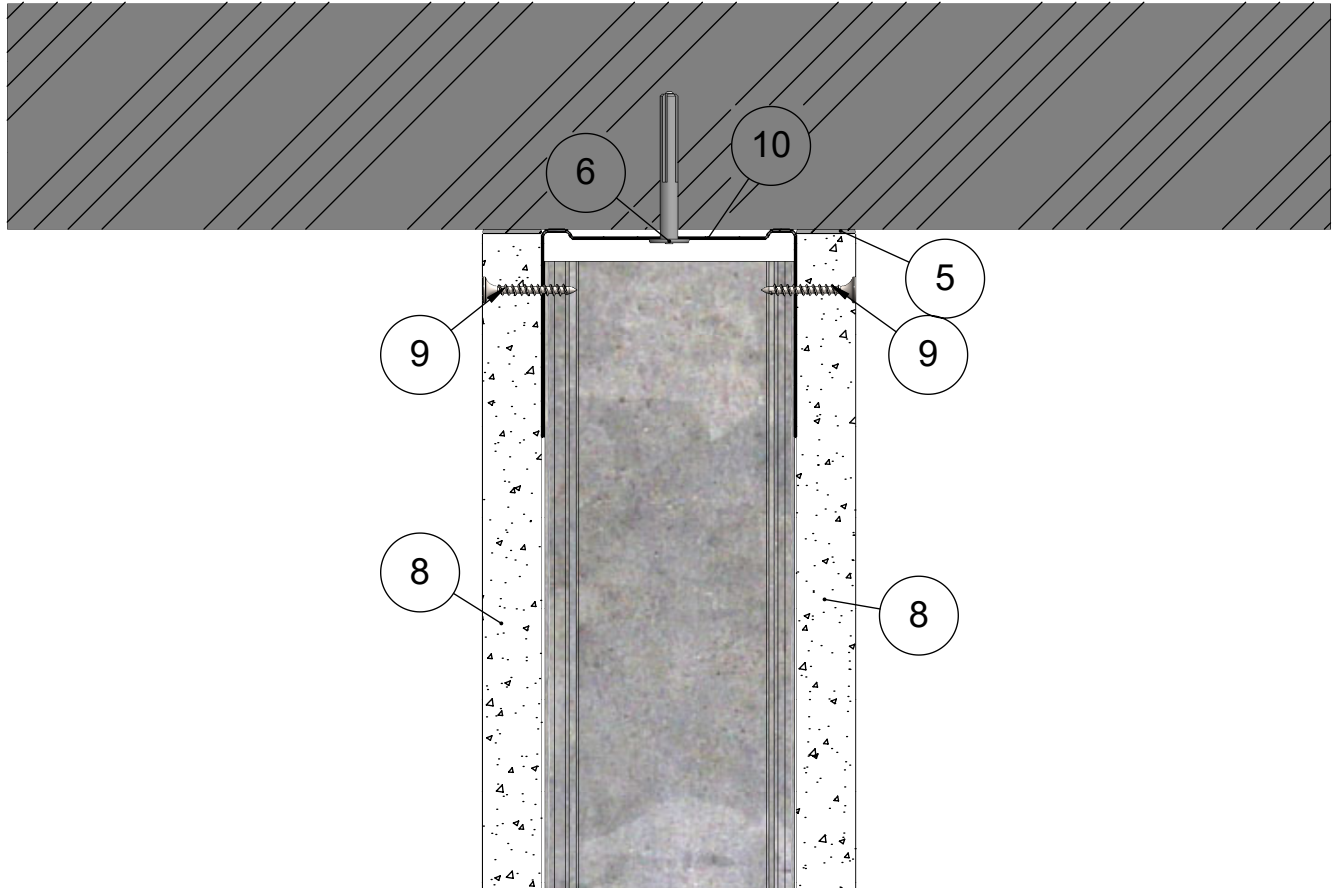

10	Kisko	ML-lattia-/kattokisko 66/55
9	Ruuvi	Tiuha 25
8	Levy	LF 15 Palolevy
6	Kiinnike	Esim. Lyöntiniitti
5	Tiiviste	Palomassa
3	Ranka	ML-LPR 66/40
1	Kisko	ML-lattia-/kattokisko 66/37
Osa Pos	Kuvaus Description	Spesifikaatio Specification

Koodi DET000106_02	Revisio A	Pidätämme oikeudet rakennemuutoksiin	Mittakaava 1:2
-----------------------	--------------	--------------------------------------	-------------------

Muotolevy osastoiva väliseinä	Rakennedetalji	Paloluokka EI60
ML-LPR 66/66 P - P M0	Liittyvä nimike Painumavaraliitos	Ilmääneneristysluku R _w 40dB

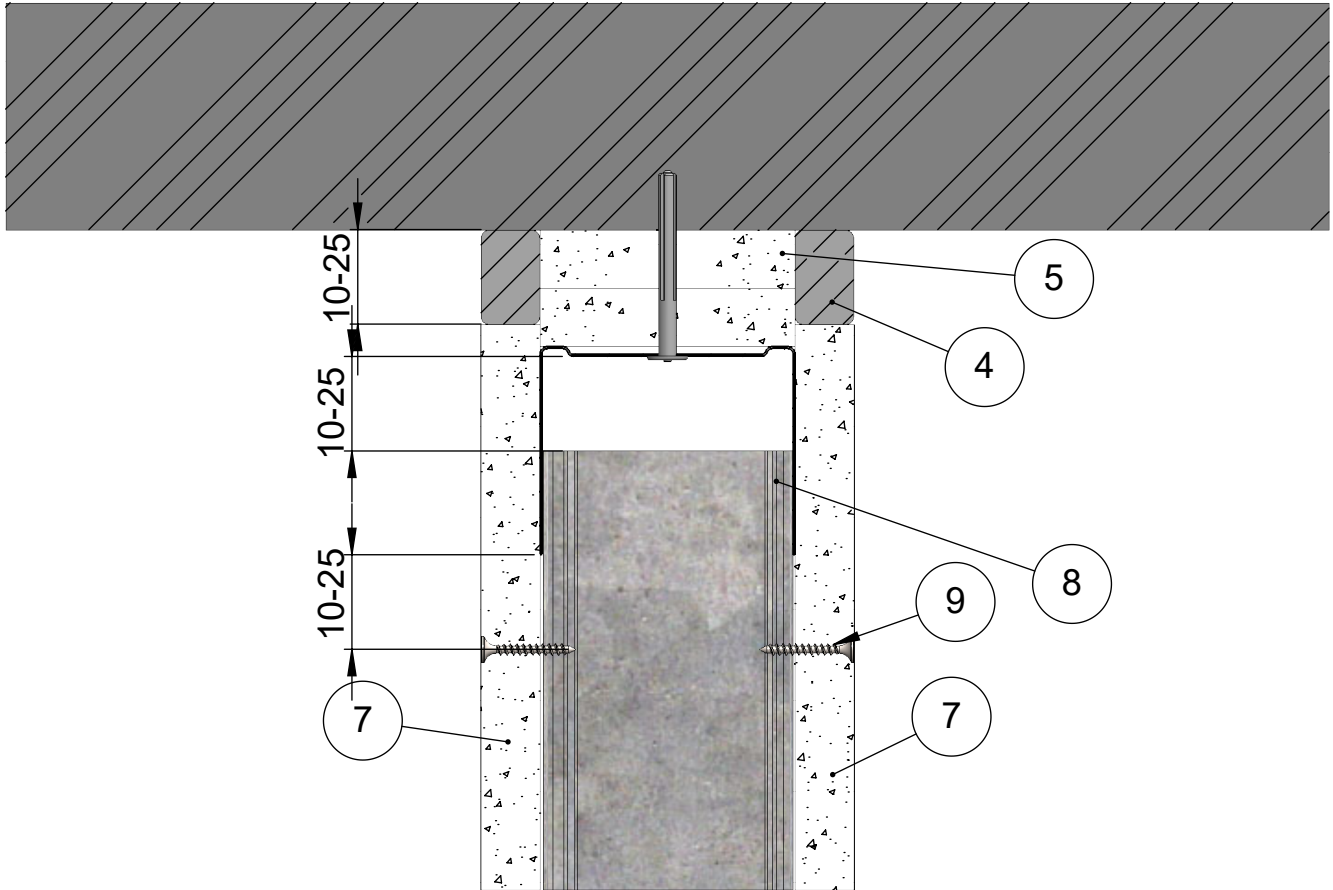

9	Ruuvi	Tiuha 25
8	Kisko	ML-lattia-/kattokisko 66/55
7	Levy	LF 15 Palolevy
6	Kiinnike	Esim. Lyöntiniitti
5	Levy	LF 15 Palolevy
4	Tiiviste	Palomassa
3	Katto	Massiivilaatta
2	Ranka	ML-LPR 66/40
Osa Pos	Kuvaus Description	Spesifikaatio Specification

Koodi DET000106_03	Revisio A	Pidätämme oikeudet rakennemuutoksiin	Mittakaava 1:2
-----------------------	--------------	--------------------------------------	-------------------

Muotolevy osastoiva väliseinä	Rakennedetalji	Paloluokka EI60
ML-LPR 66/66 P - P M0	Liittyvä nimike Painumavaraliitos peitelistalla	Ilmaääneneristysluku R _w 40dB

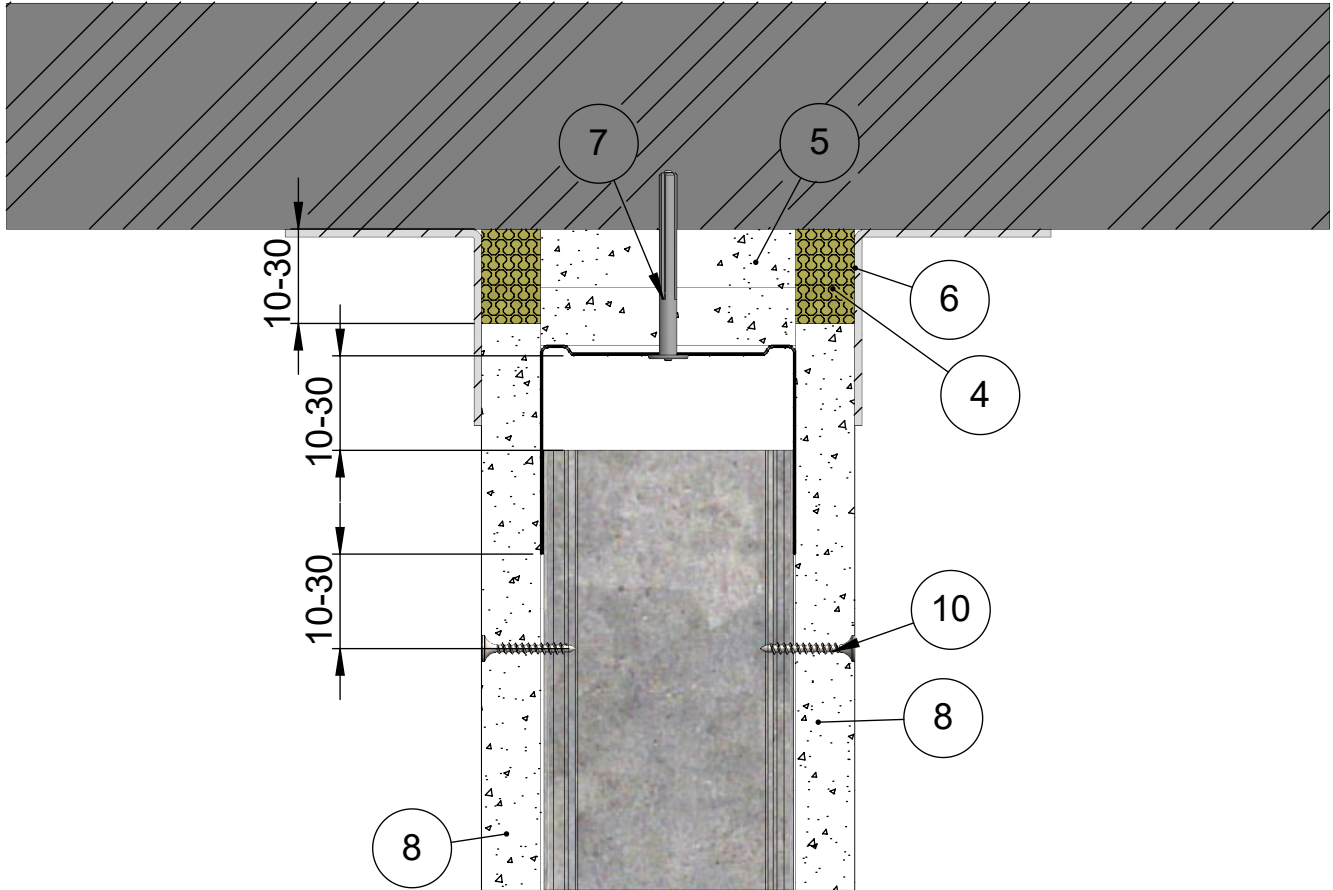

10	Ruuvi	Tiuha 25
9	Kisko	ML-lattia-/kattokisko 66/55
8	Levy	LF 15 Palolevy
7	Kiinnike	Esim. Lyöntiniitti
6	Lista	Peitelista
5	Levy	LF 15 Palolevy
4	Eristevilla	Kivivilla
2	Ranka	ML-LPR 66/40
Osa Pos	Kuvaus Description	Spesifikaatio Specification

Koodi DET000106_04	Revisio A	Pidätämme oikeudet rakennemuutoksiin	Mittakaava 1:2
-----------------------	--------------	--------------------------------------	-------------------

Muotolevy osastoiva väliseinä	Rakennedetalji	Paloluokka EI60
ML-LPR 66/66 P - P M0	Liittyvä nimike T-liitos massiivilaattaan	Ilmaääneneristysluku R _w 40dB

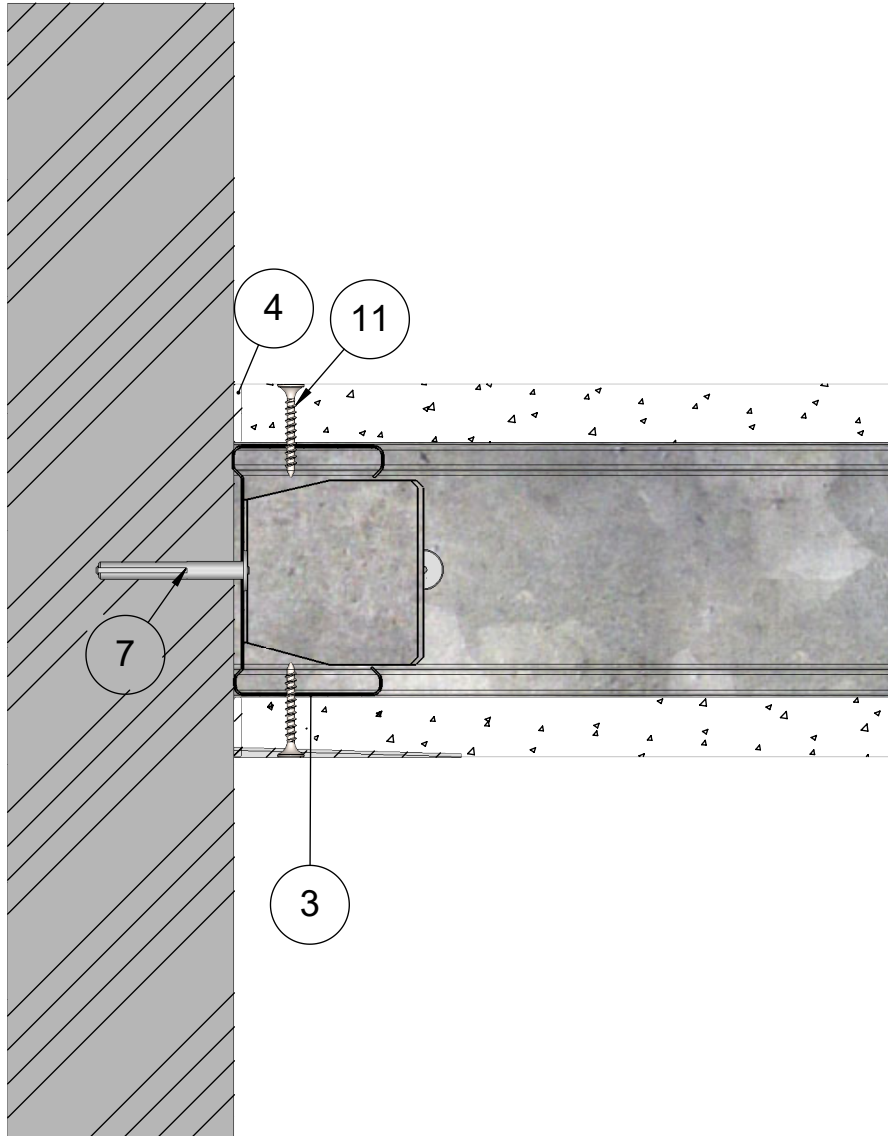

12	Kisko	ML-lattia-/kattokisko 66/55
11	Ruuvi	Tiuha 25
10	Levy	LF 15 Palolevy
7	Kiinnike	Esim. Lyöntiniitti
4	Tiiviste	Palomassa
3	Ranka	ML-LPR 66/40
1	Kisko	ML-lattia-/kattokisko 66/37
Osa Pos	Kuvaus Description	Spesifikaatio Specification

Koodi DET000106_05	Revisio A	Pidätämme oikeudet rakennemuutoksiin	Mittakaava 1:2
-----------------------	--------------	--------------------------------------	-------------------

Muotolevy osastoiva väliseinä	Rakennedetalji	Paloluokka EI60
ML-LPR 66/66 P - P M0	Liittyvä nimike T-liitos 1.versio	Ilmaääneneristysluku R _w 40dB

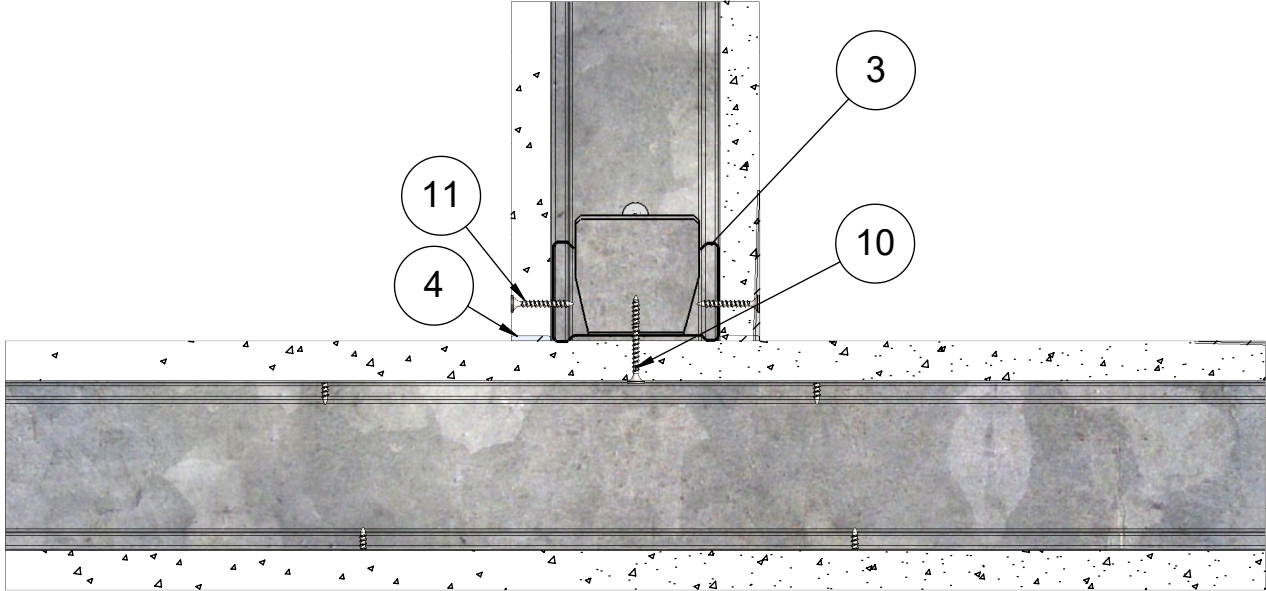

12	Kisko	ML-lattia-/kattokisko 66/55
11	Ruuvi	Tiuha 25
10	Ruuvi	Tiuha 35
9	Levy	LF 15 Palolevy
4	Tiiviste	Palomassa
3	Ranka	ML-LPR 66/40
1	Kisko	ML-lattia-/kattokisko 66/37
Osa Pos	Kuvaus Description	Spesifikaatio Specification

Koodi DET000106_06	Revisio A	Pidätämme oikeudet rakennemuutoksiin	Mittakaava 1:3
-----------------------	--------------	--------------------------------------	-------------------

Muotolevy osastoiva väliseinä	Rakennedetalji	Paloluokka EI60
ML-LPR 66/66 P - P M0	Liittyvä nimike T-liitos 2.versio	Ilmaääneneristysluku R _w 40dB

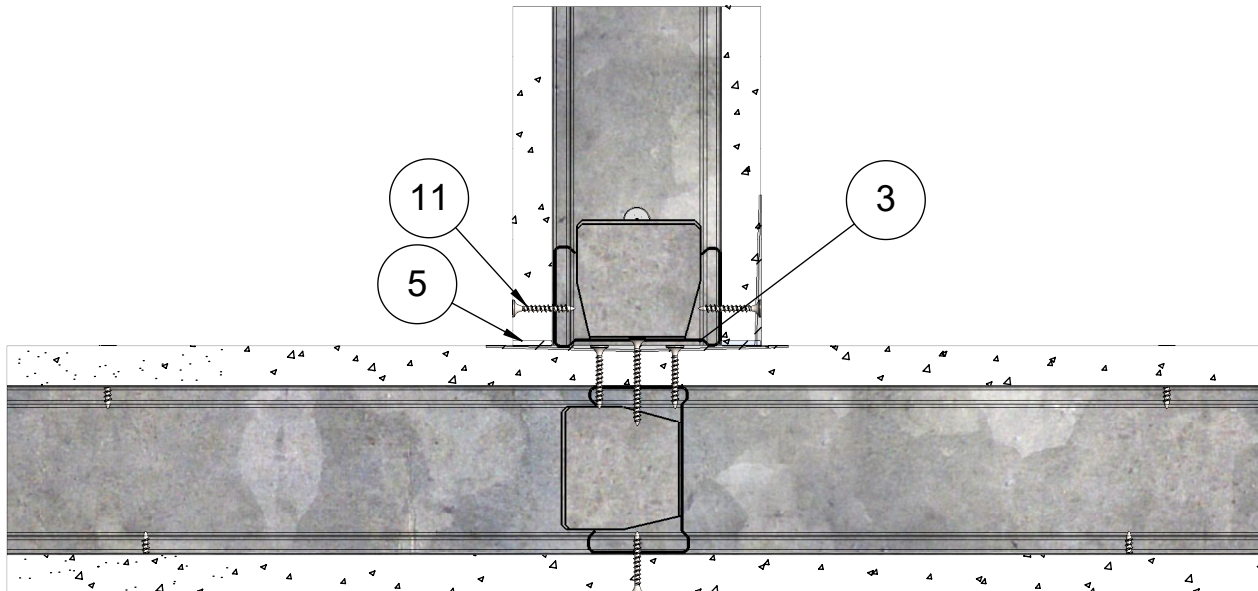

12	Kisko	ML-lattia-/kattokisko 66/55
11	Ruuvi	Tiuha 25
10	Levy	LF 15 Palolevy
8	Kiinnike	Esim. Lyöntiniitti
5	Tiiviste	Palomassa
4	Ruuvi	Tiuha 35
3	Ranka	ML-LPR 66/40
1	Kisko	ML-lattia-/kattokisko 66/37
Osa Pos	Kuvaus Description	Spesifikaatio Specification

Koodi DET000106_07	Revisio A	Pidätämme oikeudet rakennemuutoksiin	Mittakaava 1:3
-----------------------	--------------	--------------------------------------	-------------------

Muotolevy osastoiva väliseinä	Rakennedetalji	Paloluokka EI60
ML-LPR 66/66 P - P M0	Liittyvä nimike Ulkokulma 1.version	Ilmaääneneristysluku R _w 40dB

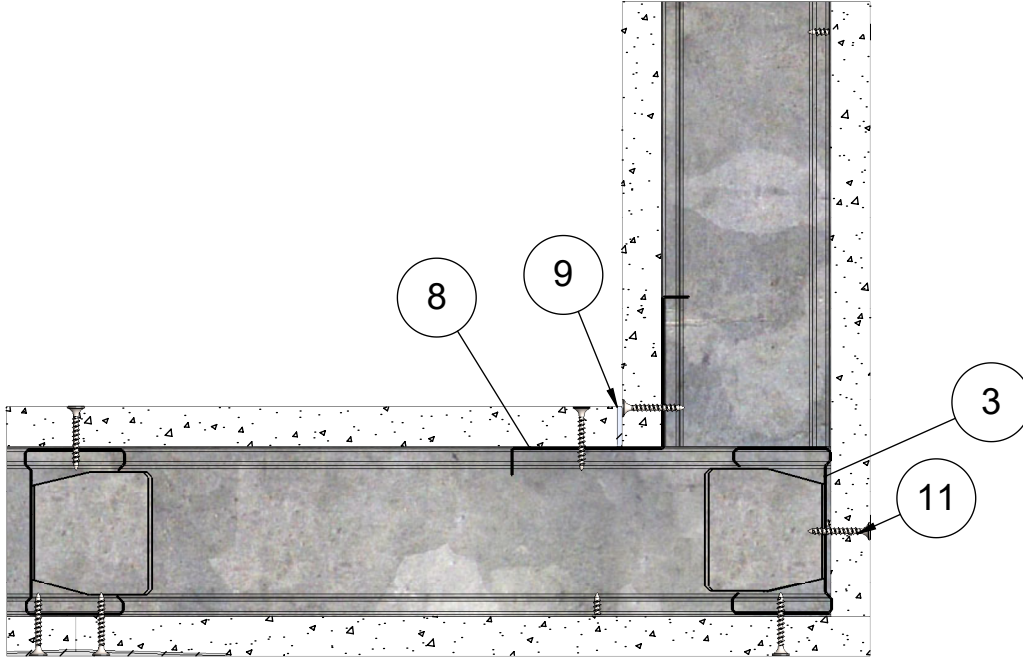

12	Kisko	ML-lattia-/kattokisko 66/55
11	Ruuvi	Tiuha 25
10	Levy	LF 15 Palolevy
9	Tiiviste	Palomassa
8	Lista	Kulmalista
3	Ranka	ML-LPR 66/40
2	Pinnoite	Saumatasoite
1	Kisko	ML-lattia-/kattokisko 66/37
Osa Pos	Kuvaus Description	Spesifikaatio Specification

Koodi DET000106_08	Revisio A	Pidätämme oikeudet rakennemuutoksiin	Mittakaava 1:3
-----------------------	--------------	--------------------------------------	-------------------

Muotolevy osastoiva väliseinä	Rakennedetalji	Paloluokka EI60
ML-LPR 66/66 P - P M0	Liittyvä nimike Ulkokulma 2.versio	Ilmääneneristysluku R _w 40dB

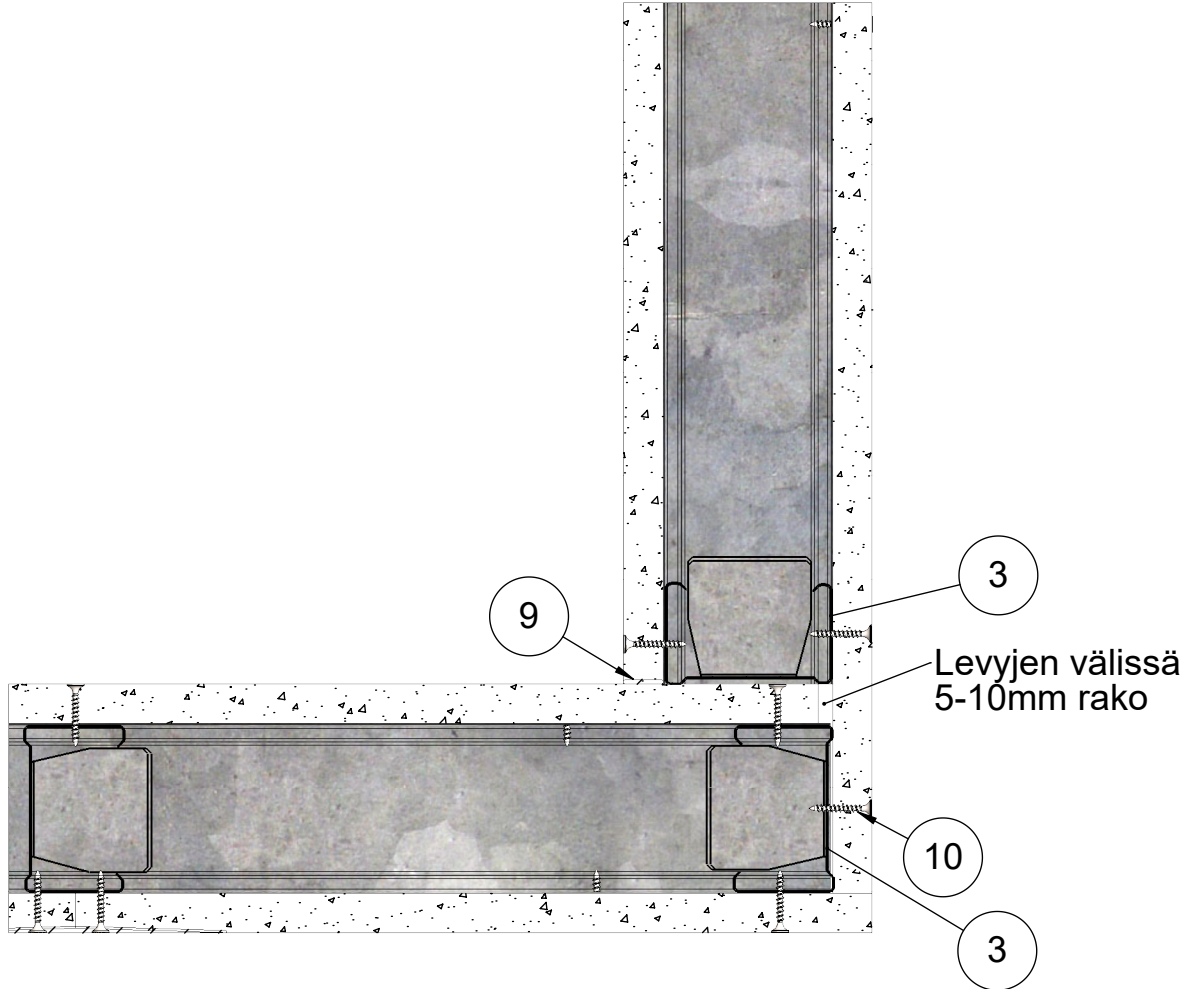

11	Kisko	ML-lattia-/kattokisko 66/55
10	Ruuvi	Tiuha 25
9	Tiiviste	Palomassa
8	Levy	LF 15 Palolevy
3	Ranka	ML-LPR 66/40
2	Pinnoite	Saumatasoite
1	Kisko	ML-lattia-/kattokisko 66/37
Osa Pos	Kuvaus Description	Spesifikaatio Specification

Koodi DET000106_09	Revisio A	Pidätämme oikeudet rakennemuutoksiin	Mittakaava 1:3
-----------------------	--------------	--------------------------------------	-------------------

Tuote Muotolevy osastoiva väliseinä	Rakennedetalji Liittyvä nimike Kiinnikevälit	Paloluokka EI60
ML-LPR 66/66 P - P M0		Ilmaääneneristysluku 40dB

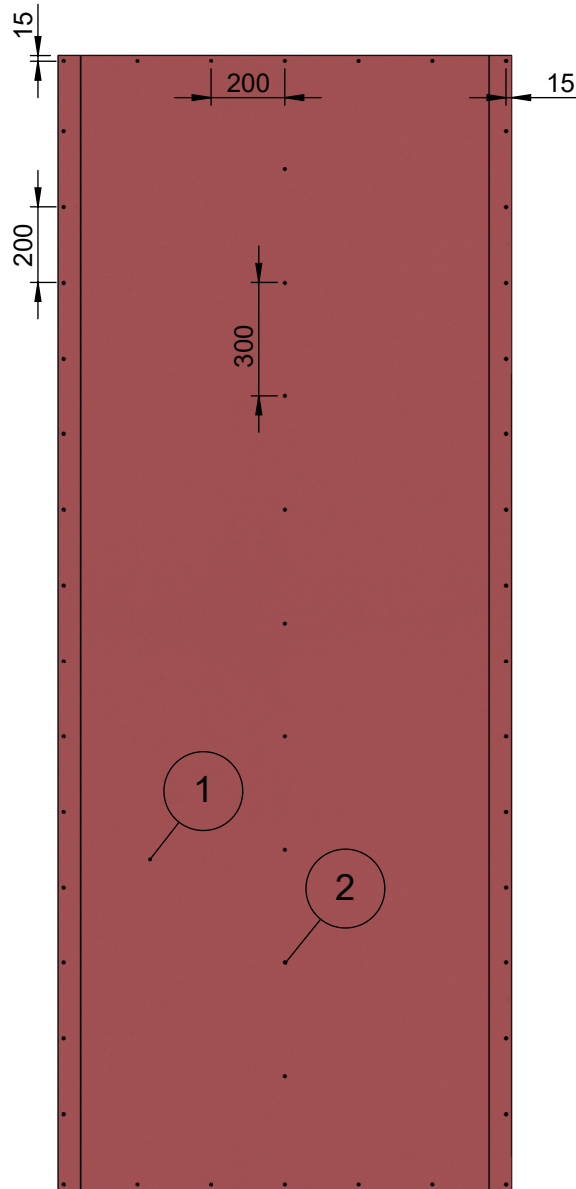

2	Ruuvi	Tiuha 25
1	Levy	LF 15 Palolevy
Osa Pos	Kuvaus Description	Spesifikaatio Specification

Koodi DET000106_10	Revisio A	Pidätämme oikeudet rakennemuutoksiin	Mittakaava 1:20
-----------------------	--------------	--------------------------------------	--------------------