

- 1) yhdellä levykerroksella (levy 13-15 mm)
- 2) kahdella levykerroksella (N, normaali kipsilevy 13 mm)
- 3) kahdella levykerroksella (EK tai F kova kipsilevy 13-15 mm)

Muun painavan levyn kannatuksen mitoitus rakennussuunnittelijan ohjeen mukaisesti.

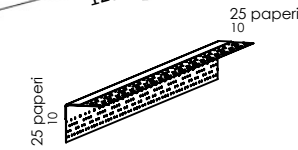

Kulmasuojalista LAS VEGAS
(sisäkulma, paperipäällysteinen metallilista)

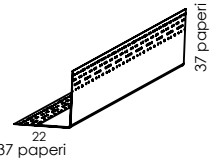

Kulmasuojalista DALLAS
(ulkukulma, paperipäällysteinen metallilista)



GK1-ranka



Päätelista GK2



Kulmalista GK5-3040



Kulmalista GK5-5050

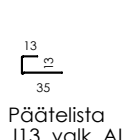

Päätelista J13, valk. AL



Päätelista J26, valk. AL



Jousiripustin K05
Ripustuslanka nro 24



Lukitus kpl K02



Risteys kpl AH-4/60

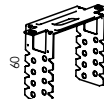

Suora-kiinnike CD 60

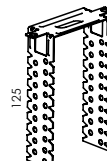

Suora-kiinnike CD 125

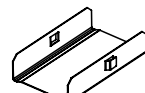

Jatko-holkki K01

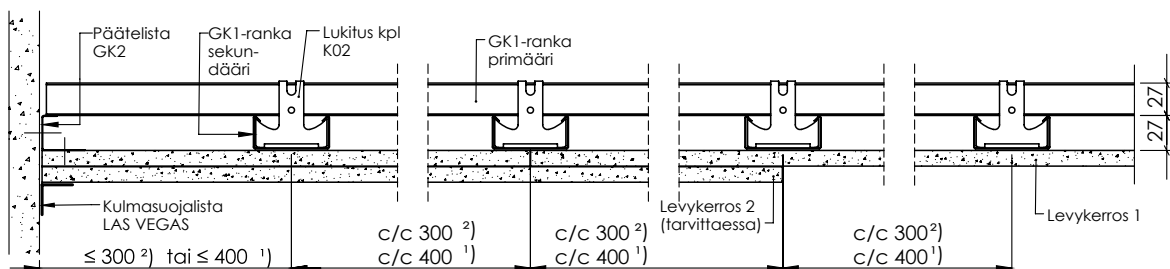

- 1) yhdellä levykerroksella
- 2) kahdella levykerroksella

Kaksitasoinen GK-rankajärjestelmän tuotteiden suuntaa antava menekki ilman hukkaa / m²

	Katossa yksi levykerros	Katossa kaksi levykerrosta	Katossa kaksi levykerrosta
GK1-rangan (primääri) c/c jako	1200 mm	1200 mm	1200 mm
GK1-rangan (sekundääri) c/c jako	400 mm	300 mm	300 mm
Ripustimen c/c	1200 x 1200 mm	1200 x 900 mm	1200 x 900 mm
GK1-ranka	3.4 jm/m ²	3.9 jm/m ²	3.9 jm/m ²
Päätelista GK2	Reunojen mukaan	Reunojen mukaan	Reunojen mukaan
Kulmalista GK5-3040 (vaihtoehto GK2:lle)	Reunojen mukaan	Reunojen mukaan	Reunojen mukaan
Kulmalista GK5-5050 (vaihtoehto GL2:lle)	Reunojen mukaan	Reunojen mukaan	Reunojen mukaan
Kulmasuojalista LAS VEGAS (sisäkulma)	Reunojen mukaan	Reunojen mukaan	Reunojen mukaan
Kulmasuojalista DALLAS (ulkokulma)	Reunojen mukaan	Reunojen mukaan	Reunojen mukaan
Jousiripustin K05	0.7 kpl/m ²	1.0 kpl/m ²	1.4 kpl/m ²
Ripustuslanka nro 24	0.7 kpl/m ²	1.0 kpl/m ²	1.4 kpl/m ²
Suorakiinnike CD 60 (matalissa tiloissa)	0.7 kpl/m ²	1.0 kpl/m ²	1.4 kpl/m ²
Suorakiinnike CD 125 (matalissa tiloissa)	0.7 kpl/m ²	1.0 kpl/m ²	1.4 kpl/m ²
Lukituskappale K02	4.2 kpl/m ²	5.6 kpl/m ²	5.6 kpl/m ²
Risteys kpl AH-4/60 (vaihtoehto K02:lle)	2.1 kpl/m ²	2.8 kpl/m ²	2.8 kpl/m ²
Jatkoholkki K01 (KK-ranka L=4 m)	0.9 kpl/m ²	1.1 kpl/m ²	1.1 kpl/m ²
Jatkoholkki K01 (KK-ranka L=3 m)	1.2 kpl/m ²	1.4 kpl/m ²	1.4 kpl/m ²

Tekniset tiedot GK-rankajärjestelmän tuotteista

	Pituus	Materiaali	Kpl/pkt	Toimitus
GK1-ranka	3000 4000 2000-6000	0.56 mm sinkitty teräs	10 10 tapauskoht.	var. var. til.
Päätelista GK2	3000	0.56 mm sinkitty teräs	20	var.
Kulmalista GK5-3040 (vaihtoehto GK2:lle)	3000	0.56 mm sinkitty teräs	20	var.
Kulmalista GK5-5050 (vaihtoehto GL2:lle)	3000	0.56 mm sinkitty teräs	20	var.
Kulmasuojalista LAS VEGAS (sisäkulma)	2440 2740 3050	Sinkitty teräs + paperipinnoitus	50 50 50	var. var. var.
Kulmasuojalista DALLAS (ulkokulma)	2440 2740 3050	Sinkitty teräs + paperipinnoitus	50 50 50	var. var. var.
Jousiripustin K05		sinkitty/maalattu teräs	100	var.
Ripustuslanka nro 24		sinkitty teräs		var.
Suorakiinnike CD 60 (matalissa tiloissa)		sinkitty teräs	100	var.
Suorakiinnike CD 125 (matalissa tiloissa)		sinkitty teräs	100	var.
Lukituskappale K02		sinkitty teräs	250	var.
Risteys kpl AH-4/60 (vaihtoehto K02:lle)		sinkitty teräs		var.
Jatkoholkki K01		sinkitty teräs	100	var.

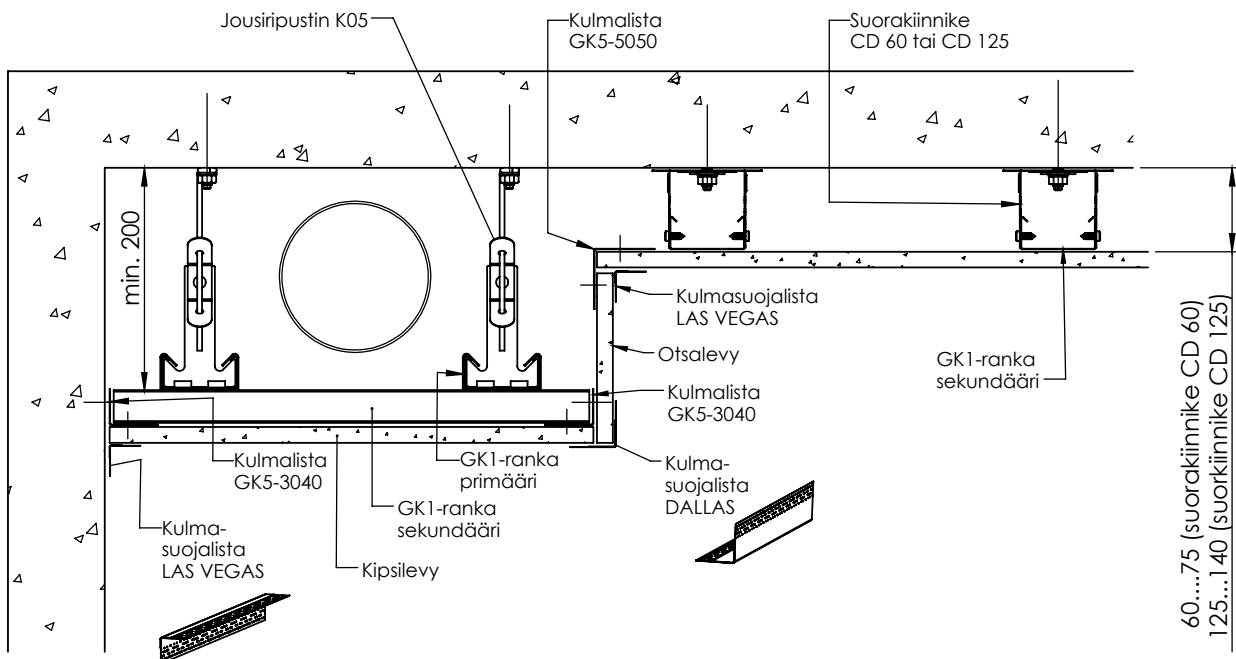
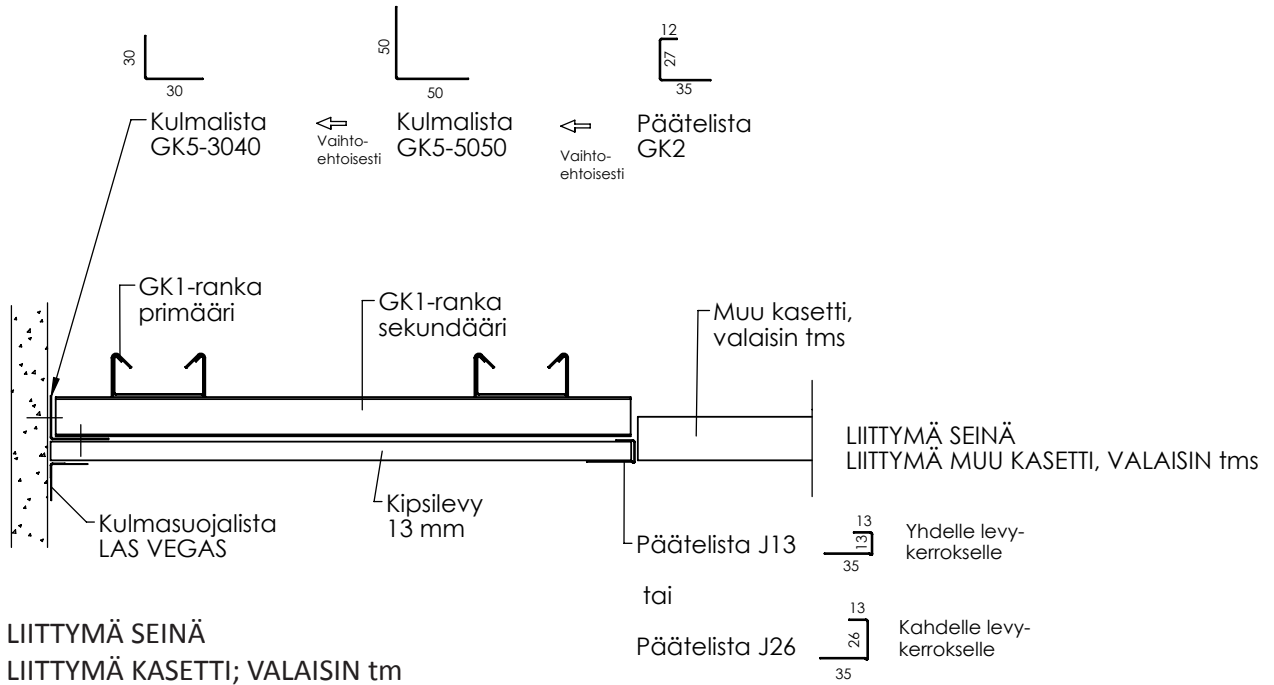

Muotolevy Oy

Tervasuontie 3, 03101 Nummela
puh. 010 281 4000
fax 010 281 4100
myynti@muotolevy.fi
www.muotolevy.fi

MUOTOLEVY |
RAKENNETAAN UUSILLA RATKAISUILLA